

РУКОВОДСТВО ПО ЭКСПЛУАТАЦИИ



ГАЗОКОСИЛКА БЕНЗИНОВАЯ

L 43SP / L 43P / L 48SP / L 50SP / L 50SR / L 50SV
L 50SPE / L 50SPB / L 50SPH / L 55SP / L 55SD / L 55SPB / L 60SP
DLM 4300SP / DLM 5000SP / DLM 5100SP / DLM 5100SR / DLM 5100SR4
DLM 5100SRE / DLM 5100SRB / DLM 5100SRH / DLM 5100SV
DLM 5100SVR / DLM 5100SPB / DLM 5100SVRE / DLM 5100SVRB
DLM 5500SR4 / DLM 5500SRE / DLM 5500SVR / DLM 5500SVRH
DLM 5500SP / DLM 5500SV / DLM 5500SVE / DLM 5500SVRB

ОГЛАВЛЕНИЕ

Общие сведения	2
Комплектация	2
Информация по безопасности	3
Описание символов	5
Технические характеристики	6
Устройство изделия	12
Сборка и подготовка к работе	14
Работа с изделием	15
Техническое обслуживание	22
Устранение неисправностей	27
Хранение и транспортировка	27
Срок службы и утилизация устройства	28
Гарантийные обязательства	29

Производитель оставляет за собой право на внесение изменений в конструкцию, дизайн и комплектацию изделий.

Изображения в руководстве могут отличаться от реальных узлов и надписей на изделии.

**Адреса сервисных центров по обслуживанию
силовой техники DAEWOO Вы можете найти на сайте
WWW.DAEWOO-POWER.RU**



EAC - Соответствует всем требуемым Техническим регламентам Таможенного союза ЕврАзЭС.

ОБЩИЕ СВЕДЕНИЯ

Благодарим Вас за приобретение продукции **DAEWOO**.

В данном Руководстве содержится описание техники безопасности и процедур по обслуживанию и использованию моделей бензиновых газонокосилок **DAEWOO**. Все данные в Руководстве пользователя содержат самую свежую информацию, доступную к моменту печати. Просим принять во внимание, что некоторые изменения, внесенные производителем, могут быть не отражены в данном Руководстве. Изображения и рисунки могут отличаться от реального изделия. В случае возникновения трудностей с использованием оборудования обращайтесь к информации, расположенной в конце Руководства. Газонокосилка удобна и не сложна в эксплуатации. Работа с ней не требует специальной подготовки, но следует иметь в виду, что при её использовании необходимы определенные навыки. Устройство сконструировано таким образом, что оно безопасно и надежно, при обращении с ним в соответствии с Руководством по эксплуатации. Перед началом использования оборудования необходимо внимательно изучить настоящее Руководство, это поможет избежать возможных травм и повреждений оборудования. Руководство по эксплуатации является частью изделия и должно быть передано покупателю при его приобретении, в случае передачи техники другому владельцу Руководство должно быть передано совместно с оборудованием.

НАЗНАЧЕНИЕ

Газонокосилки предназначены для стрижки газонной травы на больших территориях в коттеджных поселках и частных домовладениях, приусадебных и дачных участках. Оснащены мощными двигателями **DAEWOO, BRIGGS&STRATTON, HONDA** специально разработанными для использования при высокой запыленности и большой нагрузке. Усиленная стальная дека и большие колеса позволяют использовать газонокосилку на сложных рельефах с уклонами до 15 градусов. Модели* оснащены дополнительным турбо ножом для увеличения подъемной силы, что продлевает срок использования до заточки и позволяет чисто собирать срезанную траву и её остатки в травосборник, заполняя его на 100%. Модели с индексом **V** снабжены вариатором, что позволяет выбирать скорость передвижения от 3 до 4,5 км/час. Модели с индексом **E** укомплектованы электростартером и аккумулятором, для запуска двигателя кнопкой с панели управления. Оборудование является технически сложным товаром, не предполагающим эксплуатацию с целью извлечения коммерческой выгоды.

К СВЕДЕНИЮ ТОРГУЮЩИХ ОРГАНИЗАЦИЙ

Во время проведения процедуры купли-продажи продавец, осуществляющий торговлю, проверяет в присутствии покупателя внешний вид товара, его комплектность и работоспособность. Производит отметку в гарантийном талоне, прикладывает товарный чек, предоставляет информацию об организациях по ремонту, адреса сервисных центров и уполномоченных представителей. Правила реализации продукции определяются предприятиями розничной торговли в соответствии с требованиями действующего законодательства. Особые условия реализации не предусмотрены.

КОМПЛЕКТАЦИЯ*

Газонокосилка	1 шт.	Турбо-нож только у моделей L 43P,43SP, 48S,50SR,55SD,60SP,DLM 4300SP,5100SP, 5100SR,5100SV,5100SPB,5100SVRB, 5500SP,5500SV,5500SVE	1 шт.
Травосборник (Кроме L 55SD)	1 шт.	Дефлектор бокового выброса (кроме L 43SP,43P, 48SP, DLM 4300SP)	1 шт.
Нож универсальный (только у моделей L 48S,50SR,60SP,DLM 5100SP,5100SR,5100SV, 5100SPB,5100SVRB,5500SP,5500SV,5500SVE)	1 шт.	Свечной ключ	1 шт.
Нож Turbo X Blade (для моделей L 50SP, 50SV,50SPE,50SPB,50SPH,55SP,55SPB, 50SV,50SPE,50SPB,50SPH,55SP,55SPB, DLM 5100SVRE,5500SVRB,5100SR4, 5100SRB,5100SRH,5100SVR,5500SR4, 5500SRE,5500SVRH)	1 шт.	Набор крепежных элементов	1 шт.
Заглушка для мульчирования	1 шт.	Аккумулятор (только для L 50SPE, DLM 5100SVRE, 5500SVE, 5500SRE)	1 шт.
(кроме L 43P, 43SP, DLM 4300SP)	1 шт.	Зарядное устройство (только для L 50SPE, DLM 5100SVRE, 5500SVE, 5500SRE)	1 шт.
		Руководство по эксплуатации	1 шт.
		Гарантийный талон	1 шт.

* На усмотрение производителя в некоторые модели могут быть добавлены дополнительные аксессуары и принадлежности, о чем указывается на упаковке товара или на специальном стикере.

ИНФОРМАЦИЯ ПО БЕЗОПАСНОСТИ

- Перед началом использования устройства внимательно ознакомьтесь с функциями и и элементами управления. Используйте газонокосилку только после прочтения рекомендаций по безопасности. Не разбирайте и не модифицируйте её. Лицам, не прошедшим инструктаж по эксплуатации или не изучившим инструкцию по эксплуатации, запрещается пользоваться данным оборудованием!
- Перед использованием тщательно проверьте изделие и убедитесь в отсутствии дефектов. В случае обнаружения внешних дефектов свяжитесь с дистрибьютором **DAEWOO**.
- Несоблюдение рекомендаций по технике безопасности является причиной возникновения травматизма и повреждения устройства.
- Оператор должен знать, как можно немедленно остановить устройство в случае возникновения неконтролируемой ситуации.
- Приводить устройство в действие разрешается только, находясь в хорошем физическом и психическом состоянии.
- Запрещается работать с устройством после приема лекарств, употребления алкогольных напитков или наркотиков, которые могут оказать негативное влияние на реакцию работающего.
- Данное устройство предназначено только для обработки газона. Использование газонокосилки в других целях запрещено.
- Не используйте газонокосилку, если устройство или его элементы находятся в неисправном состоянии.
- Удалите всех посторонних лиц в том числе детей и животных на расстояние не менее 5 метров от места работы с газонокосилкой.
- Не эксплуатируйте устройство вблизи взрывоопасных жидкостей, газов и др. веществ. Не начинайте работу, пока территория не освобождена от посторонних предметов.
- Храните газонокосилку в местах, недоступных для детей.
- При эксплуатации устройства всегда надевайте прочную обувь на нескользящей подошве.
- Перед использованием всегда производите внешний осмотр изделия, убедитесь, что элементы и детали не изношены и не имеют повреждений. При повреждении ножа необходимо выполнить его замену до начала работы.
- Всегда следите за правильным расположением устройства на склонах, чтобы избежать потери контроля над управлением и опрокидывания.
- Смену направления движения на холмистой местности производите с большой осторожностью, чтобы не потерять контроль над устройством.
- Следите за препятствиями при движении с газонокосилкой назад, чтобы не споткнуться!
- Снимайте травосборник только после выключения двигателя и полной остановки ножа.
- Данный прибор не предназначен для использования детьми, а также лицами, имеющими физические, нервные или психические отклонения или недостаток опыта и знаний.
- Запрещено производить очистку газонокосилки во время работы или с горячим (не остывшим) двигателем кроме моделей, оборудованных переходником подключения садового шланга.
- Обслуживающему персоналу разрешается производить только те работы по обслуживанию газонокосилки, которые описаны в данном Руководстве. Любые другие работы разрешается проводить только специалистам сервисной службы.
- Соблюдайте интервалы технического обслуживания, указанные в руководстве.
- Никогда не запускайте двигатель внутри помещения или в плохо проветриваемых местах.

ВНИМАНИЕ!

Никогда не производите запуск и использование газонокосилки в закрытом помещении. При работе бензинового двигателя выделяется угарный газ, вдыхание выхлопных газов двигателя опасно для здоровья.

- Никогда не вдыхайте выхлопные газы они содержат угарный газ, который не имеет цвета и запаха и является очень ядовитым. Попадание угарного газа в органы дыхания может привести к потере сознания или смерти.
- Выхлопная система двигателя нагревается при работе и остается горячей некоторое время после выключения двигателя. Будьте внимательны и не дотрагивайтесь до глушителя, пока он горячий. Дайте двигателю остыть до того, как произвести обслуживание газонокосилки или поставить её на хранение в помещение.
- Будьте предельно осторожны при заправке картера двигателя моторным маслом или его замене. Моторное масло является токсичным и опасным веществом. Не допускайте попадания масла в пищевод и на кожу, не допускайте контакта с горячим маслом.
- Избегайте контакта с топливом. Возможно раздражение кожных покровов, слизистой оболочки глаз, верхних дыхательных путей, или аллергические реакции при индивидуальной непереносимости. Частый контакт с топливом может привести к острым воспалениям и хроническим заболеваниям кожи. В случае если по каким-либо причинам произошел контакт с маслом или топливом, смойте эти вещества водой с мылом. При попадании в глаза, промойте большим количеством проточной чистой воды и немедленно обратитесь к врачу.

БЕЗОПАСНОСТЬ И ОБСЛУЖИВАНИЕ АККУМУЛЯТОРА И ЗАРЯДНОГО УСТРОЙСТВА

Модели газонокосилок **L 50SPE, DLM 5100SVRE, DLM 5500SVE, DLM 5500 SRE** оборудованы электростартером и комплектована аккумуляторной батареей.

- Прочитайте и всегда следуйте рекомендациям по технике безопасности для батарей и зарядного устройства. Несоблюдение правил безопасности может привести к поражению электрическим током, пожару и другим опасным ситуациям.
- Перед выполнением каких-либо сервисных действий с газонокосилкой извлеките из нее аккумуляторную батарею.
- Используйте только оригинальные аккумуляторы и зарядное устройство **DAEWOO**, предназначенные для данного типа изделий.
- Не используйте зарядное устройство на легковоспламеняющейся поверхности (на бумаге, тканях и т. д.) или в пожароопасной среде. В связи с нагревом зарядного устройства во время зарядки возникает опасность возгорания.
- Используйте с данным устройством только предназначенные для него аккумуляторные батареи. Использование аккумуляторных батарей другого типа может привести к возгоранию, поражению электрическим током или телесным повреждениям.
- Отключайте зарядное устройство от сети питания, после зарядки аккумулятора и в период обслуживания. При отключении зарядного устройства от сети вытягивайте из розетки за вилку, не тяните за шнур.
- Если аккумуляторная батарея не используется, храните ее отдельно от других металлических предметов, которые могут привести к замыканию контактов батареи. Замыкание полюсов батареи может привести к искрам, возгоранию, пожару или взрыву.
- Не размещайте батареи рядом с источниками огня или тепла. Это повышает риск взрыва и получения травмы.
- Не вскрывайте и не разбирайте аккумуляторную батарею.
- В случае если по каким-либо причинам произошел контакт с кислотой или аналогичными внутренними жидкостями или веществами, содержащимися в батарее, немедленно смойте эти вещества большим количеством проточной воды. При попадании в глаза, промойте большим количеством проточной чистой воды и немедленно обратитесь к врачу.
- Оберегайте аккумуляторную батарею от сырости и воды. Не заряжайте устройство в условиях повышенной влажности или сырости. Избегайте ударов током, пожара и тяжелых травм.
- Не оставляйте аккумуляторные батареи внутри изделия.
- Не выбрасывайте использованные батареи как бытовой мусор и не сжигайте их.
- Утилизируйте аккумуляторную батарею в соответствии с правилами утилизации аккумуляторных батарей в вашем регионе.
- Всегда храните батарею в заряженном состоянии в сухом помещении, при температуре от +5 до +30 градусов. При длительном хранении раз в три месяца производите подзарядку аккумуляторной батареи.

ОПИСАНИЕ СИМВОЛОВ

На корпусе газонокосилки нанесены предупреждающие символы. Внимательно ознакомьтесь с ними и следуйте предписанным требованиям.



Необходимо внимательно прочитать и соблюдать все следующие предупреждения.

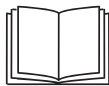

Изучите Руководство по эксплуатации перед использованием.



Опасность поражения отскакивающими предметами.



Не допускайте посторонних в зону работы.



Опасность поражения вращающимся ножом.



Опасность затягивания вращающимися частями.



Осторожно!
Горячие поверхности.



Запрещено использование в помещениях.



Используйте средства индивидуальной защиты.



Запрещается пользоваться открытым огнем и курить.



Агрессивные жидкости.



Бережь от детей.



Взрывоопасно.



Запрещено пользоваться открытым огнем.



Двойная изоляция.



Не подвергайте воздействию влаги.

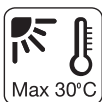

Максимальная температура заряда батареи.



Не утилизируют с бытовыми отходами.

Li-ion

ВНИМАНИЕ!

Несоблюдение указаний по технике безопасности может стать причиной нанесения тяжелых травм или увечий. Оператор несет личную ответственность за ущерб здоровью или имуществу других лиц.

Поломка устройства, вызванная несоблюдением условий эксплуатации, не является гарантийным случаем.

ТЕХНИЧЕСКИЕ ХАРАКТЕРИСТИКИ

	L 43SP	L 43P	L 48SP	L 50SP	L 50SR	L 50SV
Мощность, л.с.	4,0	5,0	5,0	5,0	5,0	5,0
Крутящий момент, Нм						
Тип двигателя	4х-тактный OHV	4х-тактный OHV	4х-тактный OHV	4х-тактный OHV autochock	4х-тактный OHV autochocke	4х-тактный OHV autochock
Производитель двигателя	DAEWOO	DAEWOO	DAEWOO	DAEWOO	DAEWOO	DAEWOO
Объем, см ³	139	150	150	150	150	150
Модель двигателя	VS 400 series	VS 500 series	VS 500 series	VR 550 series	VR 550 series	VR 550 series
Частота вращения вала, об/мин.	2800	2800	2800	2800	2800	2800
Емкость топливного бака, л	0,9	0,9	0,9	0,9	0,9	0,9
Объем масла в картере двигателя, л	0,4	0,4	0,4	0,4	0,4	0,4
Ширина скашивания, см	42	42	48	48	48	48
Модель ножа	DLM 400	DLM 400	DLM 460	DLM 460	DLM 460	DLM 460
Тип лезвия	турбо	турбо	турбо+унив.	Turbo X Blade	турбо+унив.	Turbo X Blade
Высота скашивания мин. / макс., см	25/75	25/75	25/75	25/75	25/75	25/75
Объем травосборника, л	55	55	65	65	65	65
Регулировка высоты скашивания, позиций	10	10	10	10	10	10
Диаметр колес (переднее/заднее), мм	160/205	160/205	180/205	205/280	205/280	205/280
Материал корпуса	сталь	сталь	сталь	сталь	сталь	сталь
Самоходная	•	—	•	•	•	•
Коннектор подключения шланга	—	—	—	—	•	—
Устройство бокового выброса	—	—	—	•	•	•
Электростартер	—	—	—	—	—	—
Регулировка скорости	—	—	—	—	—	•
Мульчирование	—	—	•	•	•	•
Вертикальное хранение	•	—	—	•	—	•
Габаритные размеры упаковки, мм	700×525×435	700×525×435	770×570×435	790×570×435	840×570×500	790×570×435
Вес, кг	26,2	24,1	28,9	29,6	31,1	32,2

L 50SPE	L 50SPB	L 50SPH	L 55SP	L 55SPB	L 55SD	L 60SP
5,0		4,2	6,0		6,0	7,0
	8,48			8,48		
4x-тактный OHV autochock + E-START	4x-тактный OHV	4x-тактный OHV	4x-тактный OHV autochocke	4x-тактный OHV	4x-тактный OHV autochocke	4x-тактный OHV autochock
DAEWOO	BRIGGS&STRATTON	HONDA	DAEWOO	BRIGGS&STRATTON	DAEWOO	DAEWOO
150	150	145	165	150	165	190
VRE 550 series	B&S 625EX Series	GCV145 (EUV)	VR 650 series	B&S 625EX Series	VR 650 series	VR 750 series
2800	2800	2800	2800	2800	2800	2800
0,9	0,8	0,9	0,9	0,8	0,9	0,9
0,4	0,47	0,4	0,4	0,47	0,4	0,4
48	48	48	54	54	54	58
DLM 460	DLM 460	DLM 460	DLM 510	DLM 510	DLM 560	DLM 560
Turbo X Blade	Turbo X Blade	Turbo X Blade	Turbo X Blade	Turbo X Blade	турбо	турбо+унив.
25/75	25/75	25/75	25/75	25/75	25/75	25/75
65	65	65	70	70	—	80
10	10	10	10	10	5	10
205/280	205/280	205/280	205/280	205/280	205/280	205/280
сталь	сталь	сталь	сталь	сталь	сталь	сталь
•	•	•	•	•	•	•
—	—	—	—	—	—	—
•	•	•	•	•	•	•
•	—	—	—	—	—	—
—	—	—	—	—	—	—
•	•	•	•	•	•	•
•	—	—	•	—	—	•
790x570x435	790x570x435	800x570x440	890x570x465	890x570x465	980x570x480	940x650x490
32,2	30,7	31,3	31,6	30,1	28,3	33,7

ТЕХНИЧЕСКИЕ ХАРАКТЕРИСТИКИ

	DLM 4300SP	DLM 5000SP	DLM 5100SP	DLM 5100SR
Мощность, л.с.	4,0	6,0	6,0	6,0
Крутящий момент, Нм				
Тип двигателя	4х-тактный OHV	4х-тактный OHV autochock	4х-тактный OHV autochock	4х-тактный OHV autochock
Производитель двигателя	DAEWOO	DAEWOO	DAEWOO	DAEWOO
Объем, см ³	139	165	165	165
Модель двигателя	VS 400 series	VR 650 series	VR 650 series	VR 650 series
Частота вращения вала, об/мин.	2800	2800	2800	2800
Емкость топливного бака, л	0,9	0,9	0,9	0,9
Объем масла в картере двигателя, л	0,4	0,4	0,4	0,4
Ширина скашивания, см	42	50	50	48
Модель ножа	DLM 400	DLM 460	DLM 460	DLM 460
Тип лезвия	турбо	турбо+унив.	турбо+унив.	турбо+унив.
Высота скашивания мин. / макс., см	25/75	25/75	25/75	25/75
Объем травосборника, л	55	65	70	65
Регулировка высоты скашивания, позиций	10	7	7	6
Диаметр колес (переднее/заднее), мм	160/205	205/280	205/280	205/280
Материал корпуса	сталь	сталь	сталь	сталь
Самоходная	•	•	•	•
Коннектор подключения шланга	—	•	•	•
Устройство бокового выброса	—	•	•	•
Электростартер	—	—	—	—
Регулировка скорости	—	—	—	—
Мульчирование	—	•	•	•
Вертикальное хранение	•	•	•	•
Габаритные размеры упаковки, мм	700x525x435	860x570x480	860x570x480	840x570x500
Вес, кг	26,2	31,5	31,5	31,8

	DLM 5100SV	DLM 5100SR4	DLM 5100SRB	DLM 5100SRH	DLM 5100SVR	DLM 5100SPB	DLM 5100SRE
	6,0	6,0		4,2	6,0		7,0
			8.48			8,48	
	4х-тактный OHV autochock	4х-тактный OHV autochocke	4х-тактный OHV	4х-тактный OHV	4х-тактный OHV autochocke	4х-тактный OHV	4х-тактный OHV autochock + E-START
	DAEWOO	DAEWOO	"BRIGGS&STRATTON"	HONDA	DAEWOO	BRIGGS&STRATTON	DAEWOO
	165	165	150	145	165	150	190
VR 650 series	VR 650 series	B&S 625E Series	GCV145 (EUV)	VR 650 series	B&S 625E Series	VRE 750 series	
	2800	2800	2800	2800	2800	2800	2800
	0,9	0,9	0,8	0,9	0,9	0,8	0,9
	0,4	0,4	0,5	0,4	0,4	0,47	0,4
	50	50	50	50	50	50	50
	DLM 460	DLM 465	DLM 465	DLM 465	DLM 465	DLM 460	DLM 460
турбо+унив.	Turbo X Blade	Turbo X Blade	Turbo X Blade	Turbo X Blade	Turbo X Blade	турбо+унив.	Turbo X Blade
	25/75	25/75	25/75	25/75	25/75	25/75	25/75
	70	65	70	70	70	70	70
	7	10	7	10	7	7	7
	205/280	205/280	205/280	205/280	205/280	205/280	205/280
	сталь	сталь	сталь	сталь	сталь	сталь	сталь
	•	•	•	•	•	•	•
	•	•	•	—	•	•	•
	•	•	•	•	•	•	•
	—	—	—	—	—	—	•
	•	—	—	—	•	—	•
	•	•	•	•	•	•	•
	•	•	•	•	•	—	•
	860x570x480	980x570x460	980x570x460	980x570x460	980x570x460	860x570x480	980x570x460
	31,7	31,8	33,70	31,3	31,8	32,7	35,4

	DLM 5100SVRE	DLM 5100SVRB	DLM 5500SP	DLM 5500SV
Мощность, л.с.	7,0		6,0	7,0
Крутящий момент, Нм		8,48		
Тип двигателя	4х-тактный OHV autochock + E-START	4х-тактный OHV	4х-тактный OHV autochock	OHV
Производитель двигателя	DAEWOO	BRIGGS& STRATTON	DAEWOO	DAEWOO
Объем, см ³	190	150	165	190
Модель двигателя	VRE 750 series	B&S 625E Series	VR 650 series	VR 750 series
Частота вращения вала, об/мин.	2800	2800	2800	2800
Емкость топливного бака, л	0,9	0,8	0,9	0,9
Объем масла в картере двигателя, л	0,4	0,47	0,4	0,4
Ширина скашивания, см	50	50	53	54
Модель ножа	DLM 460	DLM 460	DLM 510	DLM 510
Тип лезвия	Turbo X Blade	турбо+унив.	турбо+унив.	турбо+унив.
Высота скашивания min / max, см	25/75	25/75	25/75	25/75
Объем травосборника, л	70	70	65	70
Регулировка высоты скашивания, позиций	7	7	7	7
Диаметр колес (переднее/заднее), мм	205/280	205/280	205/280	205/280
Материал корпуса	сталь	сталь	сталь	сталь
Самоходная	•	•	•	•
Коннектор подключения шланга	•	•	—	•
Устройство бокового выброса	•	•	•	•
Электростартер	•	—	—	—
Регулировка скорости	•	•	—	•
Мульчирование	•	•	•	•
Вертикальное хранение	•	—	•	•
Габаритные размеры упаковки, мм	980x570x460	980x570x460	890x570x465	900x560x480
Вес , кг	35,4	33,7	30,5	32,5

DLM 5500SVE	DLM 5500SVR	DLM 5500SVRB	DLM 5500SR4	DLM 5500SRE	DLM 5500SVRH
7,0	7		7	7	4,2
		9,49			
4х-тактный OHV autochock + E-START	"4х-тактный OHV autochocke"	OHV	"4х-тактный OHV autochocke"	"4х-тактный OHV autochocke + E-START"	4х-тактный OHV
DAEWOO	DAEWOO	BRIGGS&STRATTON	DAEWOO	DAEWOO	HONDA
190	190	161	190	190	145
VRE 750 series	VR 750 series	B&S 750EX Series DOV	VR 750 series	VRE 750 series	GCV145 (EUJ)
2800	2800	2800	2800	2800	2800
0,9	0.9	1	0.9	0.9	0,9
0,4	0.4	0,6	0.4	0.4	0,4
54	54	54	54	54	54
DLM 510	DLM 510	DLM 510	DLM 510	DLM 510	DLM 510
турбо+унив.	Turbo X Blade	Turbo X Blade	Turbo X Blade	Turbo X Blade	Turbo X Blade
25/75	25/75	25/75	25/75	25/75	25/75
70	70	70	70	70	70
7	7	7	7	7	7
205/280	205/280	205/280	205/280	205/280	160/205
сталь	сталь	сталь	сталь	сталь	сталь
•	•	•	•	•	•
•	—	•	—	•	•
•	•	•	•	•	•
•	—	—	—	•	—
•	—	•	—	—	•
•	•	•	•	•	•
•	•	—	•	•	•
900x560x480	980x570x460	980x570x460	980x570x460	980x570x460	980x570x460
34,2	34,7	37,6	32,5	34,2	34,2

УСТРОЙСТВО ИЗДЕЛИЯ

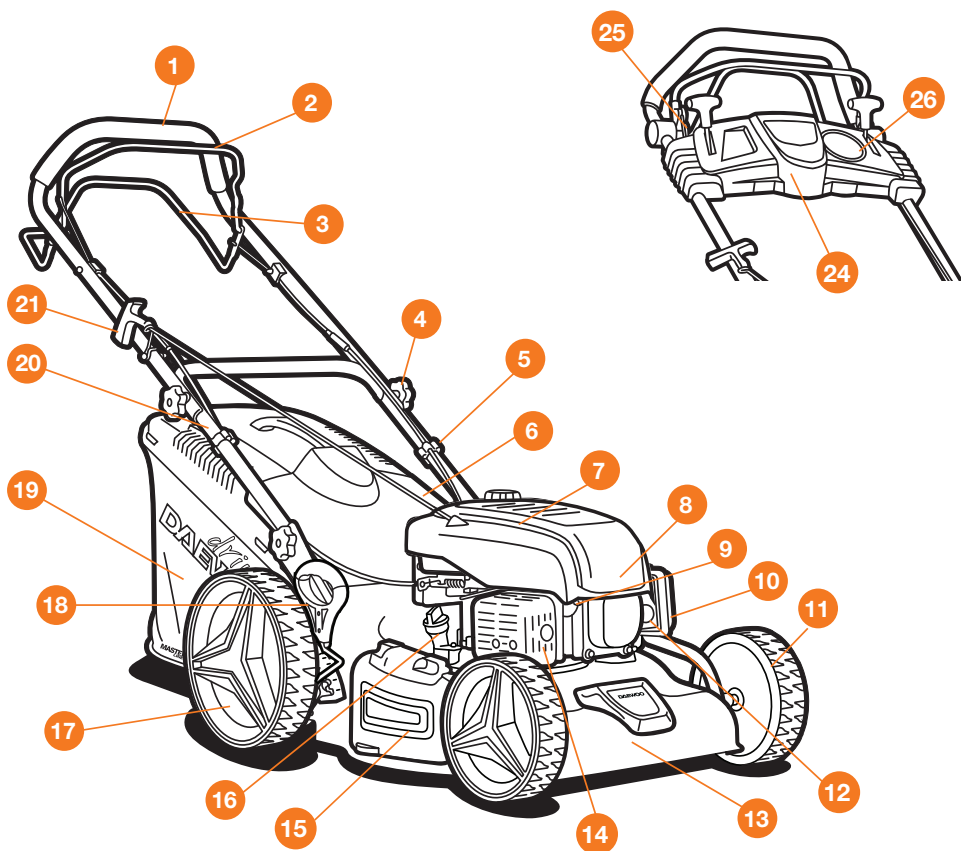

1. Верхняя рукоятка
2. Рычаг включения зажигания двигателя
3. Рычаг включения привода движения
4. Болт и барашковая гайка или эксцентриковый зажим крепления верхней рукоятки
5. Клипсы крепления кабеля
6. Задняя защитная крышка
7. Крышка двигателя
8. 4-х тактный двигатель
9. Свеча зажигания
10. Крышка воздушного фильтра
11. Передние колеса
12. Топливный насос (праймер) (L 43P / L 43SP / L 48SP / DLM 4300SP)
13. Корпус газонокосилки (дека)
14. Глушитель

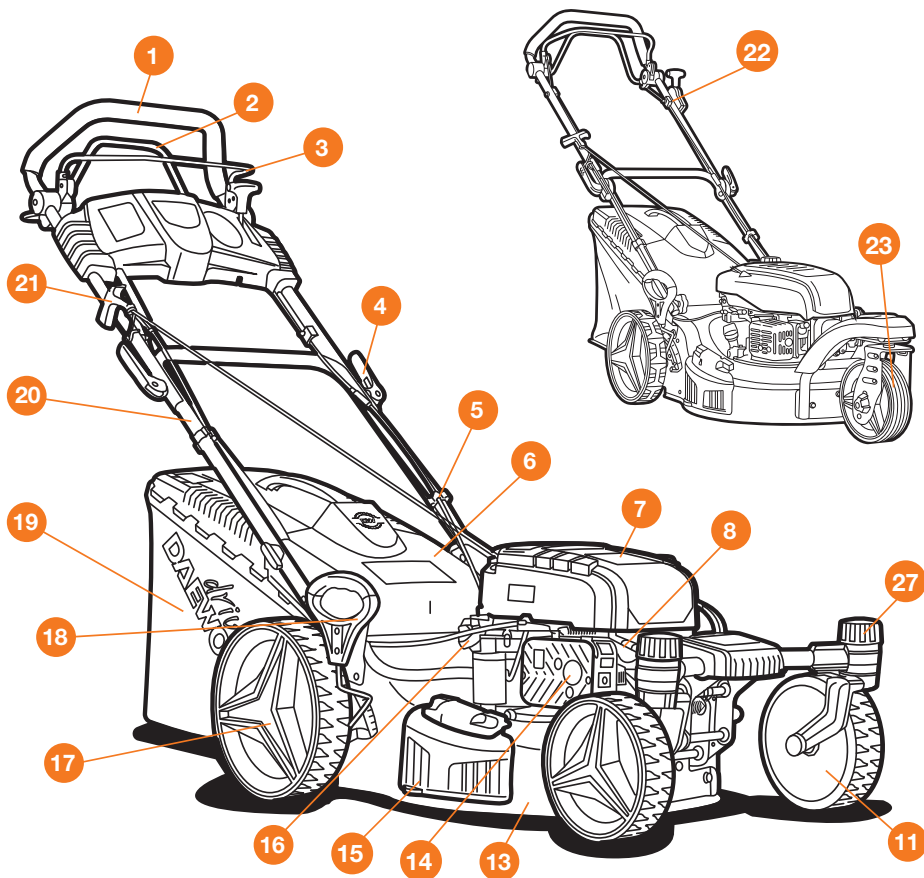

- 15. Крышка бокового выброса (кроме **L 43P / L 43SP / L 48SP / DLM 4300SP**)
- 16. Маслоналивная горловина картера двигателя
- 17. Задние колеса
- 18. Ручьятка центральной регулировки высоты кошения
- 19. Травосборник
- 20. Нижняя ручьятка
- 21. Ручьятка стартера
- 22. Рычаг блокировки поворота переднего колеса (**L 50SR / DLM 5100SR**)
Рычаг переключения скорости движения (**L 50SV**)
- 23. Поворотное переднее колесо (**L 50SR / DLM 5100SR / DLM 5100SVRE / DLM 5500SVRB**)
- 24. Панель управления (**DLM 5100SV / DLM 5100SPB / DLM 5500SVRB / DLM 5500SV / DLM 5500SVE / DLM 5500SVRB / DLM 5100SVRE**)
- 25. Рычаг управления воздушной заслонкой
- 26. Рычаг переключения скорости движения
- 27. Стопор механизма поворота колес

СБОРКА ИЗДЕЛИЯ

В момент покупки бензиновая газонокосилка передается покупателю частично собранной в картонной упаковке. Аккуратно извлеките газонокосилку и все составляющие из упаковки, проверьте комплектность.

УСТАНОВКА РУКОЯТОК

Освободите рукоятки от упаковочного материала.

- Для моделей без вертикального хранения, установите и закрепите при помощи барашковой гайки и крепежного болта ③ нижнюю рукоятку к корпусу газонокосилки на установочные места.
- Для моделей с функцией вертикального хранения, вытяните стопор регулировки положения нижней рукоятки и выберите необходимое положение в раскрытом состоянии.

Расправьте тросы управления и закрепите верхнюю рукоятку на нижней при помощи болтов и барашковых гаек ③. Зафиксируйте тросы пластиковой клипсой ②. Прижмите рукоятку зажигания, вытяните ручку ручного стартера и установите ее в кронштейн ручки ① (Рис. 2).



Рис. 2

УСТАНОВКА ПЕРЕДНЕГО КОЛЕСА

Для модели L 50SR / DLM 5100SR установите переднее колесо на защитный кожух и закрепите двумя винтами ① (Рис. 3). Закрепите колесо с кожухом ② на деке газонокосилки ④ тремя болтами и гайками ③ (внимание, болты устанавливайте с внутренней стороны деки, гайки накручивайте с внешней, со стороны колеса), закрепите трос блокировки поворота колеса ⑤ клипсой ⑥ (Рис. 4).

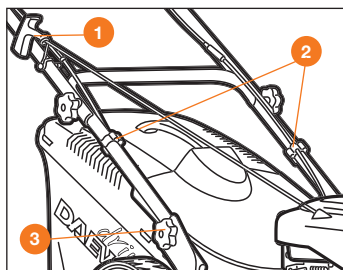

Рис. 3



Рис. 4

СБОРКА И УСТАНОВКА ТРАВСОБОРНИКА

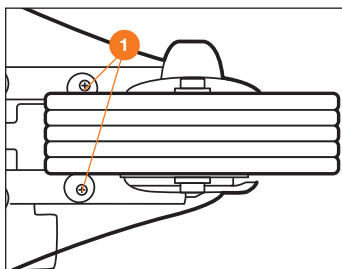
Установите на верхней стороне травосборника рукоятку и закрепите ее при помощи прилагаемого винта.

При установке травосборника на газонокосилку откройте защитную заднюю крышку и закрепите травосборник за выступы на корпусе (Рис. 5).

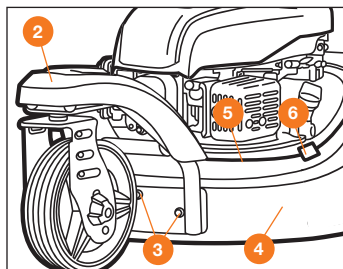
Травосборник оборудован индикатором заполнения. При пустом травосборнике индикатор открыт потоками проходящего воздуха, по мере заполнения травосборника индикатор закрывается. После заполнения травосборника обязательно опустошите его (Рис. 6).



Рис. 5



Рис. 6

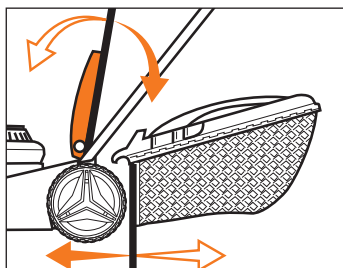

Рис. 7

УСТАНОВКА МУЛЬЧИРУЮЩЕЙ ЗАГЛУШКИ

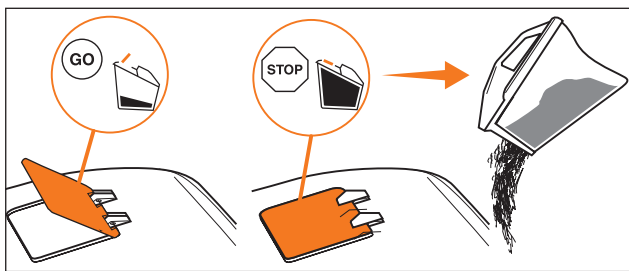
Газонокосилки (кроме **L 43P**, **L 43SP**, **DLM 4300SP**) снабжены функцией мульчирования. Для её активации снимите травосборник. Поднимите заднюю крышку и установите заглушку для мульчирования (Рис. 7).

ВНИМАНИЕ!

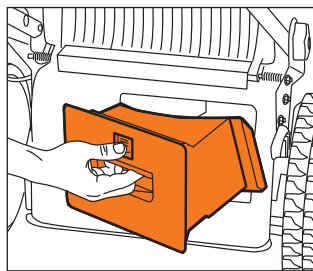
Для достижения наилучших результатов по обогащению газонов природными удобрениями, работу в режиме мульчирования производите при скашивании травы не более 2 – 3 см от первоначальной высоты.

УСТАНОВКА ДЕФЛЕКТОРА БОКОВОГО ВЫБРОСА

Газонокосилки (кроме моделей **L 43P**, **L 43SP**, **L 48SP**, **DLM 4300SP**) оборудованы функцией бокового выброса. Для её использования снимите травосборник, установите мульчирующую заглушку и закройте заднюю крышку, поднимите боковую крышку газонокосилки, вставьте и зафиксируйте дефлектор (Рис. 8). При этом трава будет отбрасываться в сторону, выбирайте траекторию движения таким образом, чтобы трава отбрасывалась на уже скошенный участок.



Рис. 8

РАБОТА С ИЗДЕЛИЕМ

- Освободите обрабатываемый газон от посторонних предметов перед работой. Данная рекомендация, в первую очередь, направлена на избежание повреждений режущего ножа газонокосилки при работе. Избегайте попадания посторонних предметов, (камней, корней, веток деревьев, веревок, проволоки и т.п.) под нож газонокосилки при работе.
- Во избежание повреждения привода хода никогда не препятствуйте движению газонокосилки при включенном приводе хода, избегайте блокировки вращения колес посторонними предметами. При необходимости изменения направления движения газонокосилки (или разворота) сначала отпустите рычаг включения привода хода, выставьте газонокосилку в необходимом направлении, только после этого включайте привод хода.
- При производстве газонокосилки редуктор хода заполнен смазкой. Тем не менее, замену смазки редуктора хода рекомендуется производить ежегодно, либо каждые 300 часов работы. Рекомендуется к применению смазка на литиевой основе EP-2.
- В случае необходимости скашивания газонокосилкой плотной травы, переросшей травы на газоне, рекомендовано производить кошение в два прохода, с различными высотами скашивания, снизив скорость движения.

ВНИМАНИЕ!

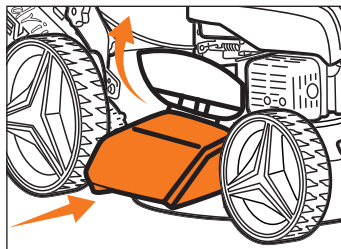
Все настройки, заправку и регулировки необходимо производить на заглушенной газонокосилке и полностью остановленных ножах. Во время работы газонокосилки, возможно применять только те регулировки, которые расположены на панели управления или на верхней рукоятке.

РЕГУЛИРОВКА ТРОСОВ ПРИВодОВ

1. Регулировка натяжения троса включения привода хода осуществляется путем вращения регулировочной гайки. По часовой стрелке (ослабление) или против часовой стрелки (подтягивание). После регулировки натяжения зафиксируйте контргайкой (Рис. 9).

Правильность регулировки натяжения троса следует производить на газонокосилке с запущенным двигателем. Свободный ход троса до начала движения должен составлять $2/3$ хода рычага. Если свободный ход не соответствует должному, то отпустите стопорную гайку и выкрутите регулировочный болт для достижения указанного свободного хода рычага сцепления. После регулировки, затяните стопорную гайку.

2. Регулировка натяжения троса заслонки карбюратора двигателя осуществляется путем ослабления или подтягивания болтов в месте крепления тросика к двигателю.



Рис. 9

РЕГУЛИРОВКА ВЫСОТЫ СКАШИВАНИЯ

Газонокосилка снабжена системой центральной регулировки высоты скашивания. Отклоните рычаг 1 в направлении от зацепления и установите в требуемое положение (Рис. 9).

МОДЕЛЬ L 50SR / DLM 5100SR

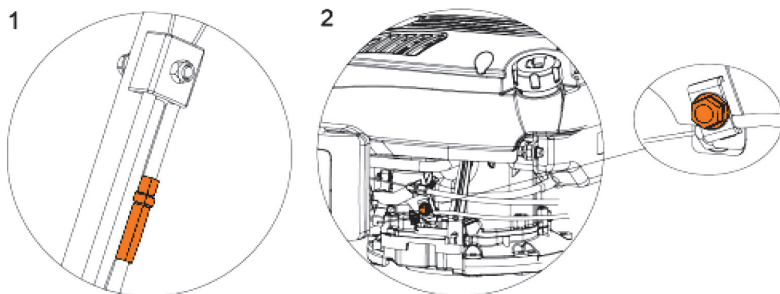
Кроме центральной регулировки высоты кошения для задних колес, необходимо установить высоту кошения на переднем поворотном колесе.

- Наклоните газонокосилку назад и приподнимите переднее колесо. Освободите опору 1, опустите ее вниз и зафиксируйте в нижнем положении. Опора предназначена для фиксации колеса в подвешенном состоянии.
- Установите высоту первого колеса. Способ регулировки высоты зависит от модификации вашей модели.

Модель со съемным валом (Рис. 10).

- Открутите барашковую гайку 3 и установите ось колеса в необходимом отверстии 2. Выбирайте отверстие, соответствующее высоте задних колес. Затяните гайку.



Рис. 9



Рис. 10

Модель с рычагом (Рис. 10.1).

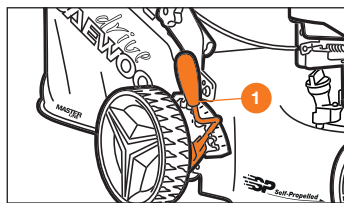
- Отклоните рычаг регулировки высоты **4** кошения переднего колеса и переместите его в необходимое положение, для этого переведите рычаг в положение «ЗАКРЫТО» **1** колесо будет находиться только в положении прямо.
- Верните опору на место и закрепите её фиксатором.

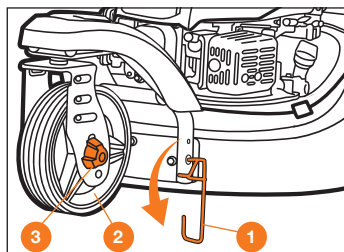

Рис. 10.1

БЛОКИРОВКА ПОВОРОТНОГО ВРАЩЕНИЯ ПЕРЕДНИХ КОЛЕС

МОДЕЛИ L 50SR / DLM 5100SR

Газонокосилка снабжена системой блокировки поворотного вращения переднего колеса, для удобства проведения работ на больших территориях, для этого переведите рычаг в положение «ЗАКРЫТО» **1** колесо будет находиться только в положении прямо.

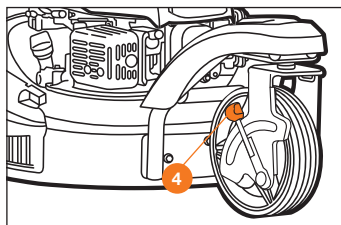
Для повышения маневренности и проведения работ на сложном рельефе вокруг кустарников, деревьев или вдоль дорожек переведите рычаг в положение «ОТКРЫТО» **2** (Рис. 11).



Рис. 11

МОДЕЛИ DLM 5100SR4 / DLM 5100SRB DLM 5100SRH / DLM 5100SVR / DLM 5100SVRB DLM 5100SVRE / DLM 5500SVRB / DLM 5500SR4 DLM 5500SRE / DLM 5500SVR / DLM 5500SVRE

Газонокосилка оборудована передними поворотными колесами, что значительно увеличивает маневренность и снижает угол поворота облегчая проведение работ на участках с большим количеством насаждений, дорожек или других препятствий. Для возможности проведения работ на больших участках колеса снабжены стопорами механизма поворота. Для активации этой функции поверните рукоятку на колесе в положение «ЗАКРЫТО» **1**. Для возврата возможности поворотного вращения колеса, поверните рукоятку в положение «ОТКРЫТО» **2** (Рис. 12).

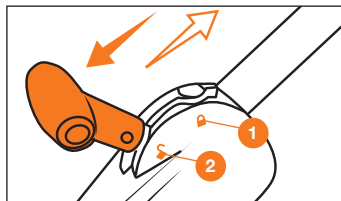

Рис. 12

ЗАРЯДКА И ИСПОЛЬЗОВАНИЕ АККУМУЛЯТОРА

(ДЛЯ МОДЕЛЕЙ DLM 5500SVE / DLM 5100SVRE / DLM 5500SRE / L 50SPE)

ВНИМАНИЕ!

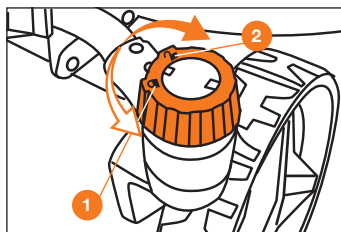
Перед первым использованием произведите его полную зарядку, для достижения максимальной производительности и продления срока службы Li-Ion аккумуляторов. Для зарядки используйте только оригинальное зарядное устройство. Для зарядки используйте только оригинальное зарядное устройство.

- Зарядку аккумулятора производите при температуре окружающей среды от +10°C до +30°C.
- Изделие комплектуется литий-ионной аккумуляторной батареей, что позволяет производить зарядку в любой момент времени, не дожидаясь ее полного разряда, так как данный тип аккумуляторов не имеет эффекта «памяти».
- Включите в сеть зарядное устройство, при этом на нем загорится индикатор зеленым



Рис. 13

светом, вставьте аккумулятор в зарядное устройство (Рис. 13).

- Индикатор на зарядном устройстве будет светиться красным светом до полного заряда аккумулятора. После полной зарядки аккумулятора красный индикатор погаснет и загорится зеленый индикатор.
- Извлеките аккумуляторную батарею и отключите от сети зарядное устройство. Не держите полностью заряженный аккумулятор в подключенном зарядном устройстве, чрезмерная зарядка сократит срок службы батареи.

ВНИМАНИЕ!

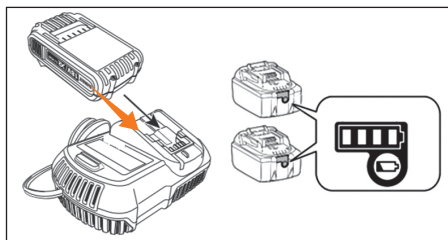
Не допускайте полного разряда аккумуляторной батареи. В случае неиспользования аккумуляторной батареи в течение длительного периода времени, рекомендуется производить её зарядку один раз в 3 месяца.

УСТАНОВКА АККУМУЛЯТОРА

1. Установите аккумулятор в разъем на корпусе двигателя.
2. Убедитесь в правильном расположении аккумулятора и соединении контактов.

ЗАПОЛНЕНИЕ КАРТЕРА ДВИГАТЕЛЯ МАСЛОМ

ВНИМАНИЕ!

Газонокосилка поставляется без моторного масла в картере двигателя. Перед отправкой изделие проверяется во всех режимах работы и в картере двигателя после проверки может остаться некоторое количество масла, обязательно слейте его перед первой заправкой маслом.

Открутите крышку щуп и воспользуйтесь приспособлением для удаления масла из картера двигателя (в комплект поставки не входит), или наклоните газонокосилку и слейте остатки масла через маслосливную горловину в приготовленную емкость.

Залейте масло через маслосливную горловину по уровню на щупе (см. пункт Техническое обслуживание).

ВНИМАНИЕ!

Всегда проверяйте уровень масла в картере двигателя перед каждым запуском! Поддерживайте уровень масла ближе к максимальной отметке. Регулярный контроль уровня масла – ответственность лица, осуществляющего эксплуатацию газонокосилки.

Запрещается заводить и использовать двигатель без / с низким уровнем масла, а также с неподходящим, некачественным или отработанным маслом. Это может привести к его поломке, которая не попадает под условия гарантийного обслуживания!

ЗАПОЛНЕНИЕ ТОПЛИВНОГО БАКА

Для заправки топливом используйте воронку (в комплект поставки не входит) не переполняйте топливный бак. Используйте только чистый, свежий, неэтилированный бензин.

ВНИМАНИЕ!

Наполняйте топливный бак не более, чем на 2 см ниже края заливной горловины, оставьте место для теплового расширения топлива.

Если топливо пролилось, уберите газонокосилку от места разлива топлива. Избегайте источников образования искр, пока пары бензина полностью не выветрятся. Протрите насухо пролитое топливо или масло. Не храните топливо и не заполняйте бензобак вблизи открытого огня.

ВНИМАНИЕ!

Топливо в процессе хранения впитывает влагу, что может повредить топливную систему двигателя. Заполняйте бензобак из расчета использования топлива в течение 30 дней. Перед длительным хранением (более 30 дней) необходимо опустошить топливную систему. Дополнительная информация по хранению приведена в разделе Хранение.

ЗАПУСК ДВИГАТЕЛЯ

1. Установите газонокосилку на ровную твердую поверхность, не допускайте наличия посторонних предметов в зоне вращения ножа. Ножи начинают вращаться одновременно с запуском двигателя.
2. Переведите рычаг регулировки высоты скашивания на максимальную высоту.
3. Для моделей с топливным краном, откройте топливный кран на вашей модели газонокосилки.
4. Произведите подкачку топлива насосом (праймером) **1** при его наличии, для этого нажмите его 3-5 раз.
5. Для моделей с воздушной заслонкой, при запуске холодного двигателя переведите её в положение «**ЗАКРЫТО**» **2**.



Рис. 14

6. Прижмите скобу включения зажигания к рукоятке и держите её нажатой (Рис. 15).
7. Запустите двигатель.

Ручным стартером: плавно вытяните рукоятку стартера на 5-10 см, пока не почувствуете сопротивление затем быстрым, но плавным движением вытяните шнур стартера. После нескольких попыток двигатель запустится.

Не рекомендуется вытягивать шнур стартера максимально (на всю длину), а также резко не отпускайте его, при повторной попытке запуска двигателя, удерживая рукоятку, плавно верните её в исходное положение.

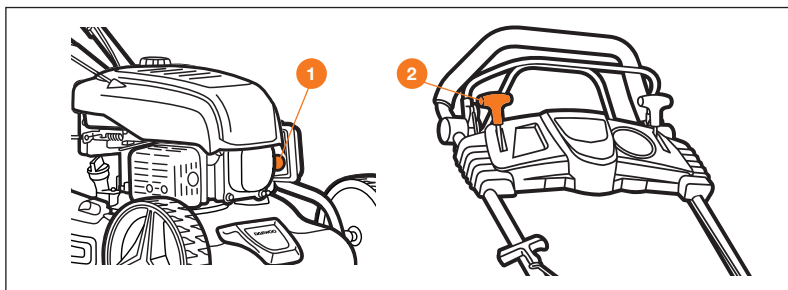
Электростартером: нажмите и удерживайте кнопку «**СТАРТ**» до момента запуска двигателя, не удерживайте нажатой кнопку более 5 секунд, если двигатель не запустился, отпустите её, подождите 5-10 секунд и повторите процесс запуска.

8. Для моделей с воздушной заслонкой после запуска двигателя переведите рычаг воздушной заслонки в положение «**ОТКРЫТО**» Запрещена работа с закрытой воздушной заслонкой карбюратора после прогрева двигателя! При закрытой заслонке не полностью сгорает топливо и на стенках глушителя и камеры сгорания образуются жесткие отложения, повреждающие двигатель.
9. Дайте двигателю прогреться некоторое время и приступайте к кошению, для этого прижмите скобу включения привода движения к верхней рукоятке (Рис. 15).



Рис. 15

ОСТАНОВКА

1. Отпустите скобу включения привода движения, дождитесь полной остановки газонокосилки.
2. Отпустите скобу включения зажигания, двигатель остановится, дождитесь полной остановки вращения ножей.
3. Закройте топливный кран.

ВНИМАНИЕ!

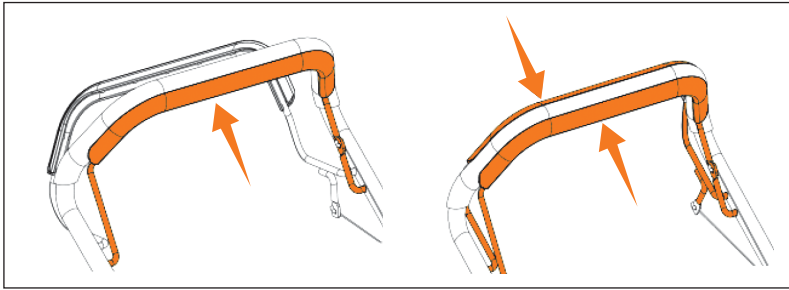
Нож газонокосилки может вращаться непродолжительное время после остановки двигателя. Соблюдайте осторожность.

ВЫБОР СКОРОСТИ ДВИЖЕНИЯ

Газонокосилки моделей: L 50SV / DLM 5100SV / DLM 5100SVR / DLM 5100SVRE / DLM 5100SVRB / DLM 5500SV / DLM 5500SVE / DLM 5500SVRB / DLM 5500SVR / DLM 5500SVRE оборудованы переключателем выбора скорости движения, минимальная скорость 3 км/ч, максимальная скорость передвижения 4,5 км/час. Выбирайте скорость передвижения в зависимости от условий выполняемых работ, при высокой траве или при проведении мульчирования работы производите на пониженной передаче, транспортировку или работы на больших участках - на повышенной передаче.

Выбор передачи производите рычагом ❶ (Рис. 16).



Рис. 16

ВНИМАНИЕ!

Переключение рукоятки выбора скорости передвижения производите **ТОЛЬКО** при полной остановке движения газонокосилки, иначе возможно повреждение деталей трансмиссии, данный тип повреждений не является гарантийным случаем.

РЕКОМЕНДАЦИИ ПО ПРАКТИЧЕСКОМУ ПРИМЕНЕНИЮ

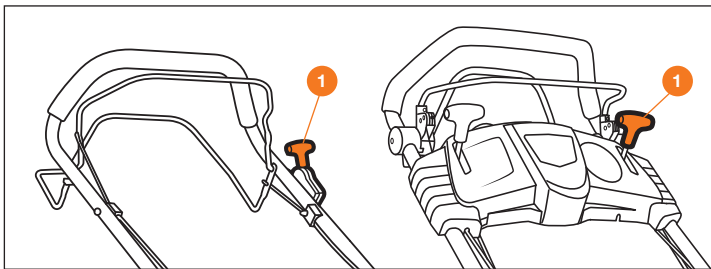
ВНИМАНИЕ!

Не подвержайте двигатель большой нагрузке (кошение высокой травы или мульчирование) в течение 10 часов с начала эксплуатации.

Перед проведением работ по кошению внимательно осмотрите и уберите посторонние предметы, которые могут попасть под нож газонокосилки и травмировать оператора или повлечь поломку газонокосилки.

Для получения красивого внешнего вида газона своевременно производите кошение травы. Сильно переросшую траву рекомендуется косить дважды. Сначала кошение производите на максимально установленной высоте газонокосилки, а затем, второй раз, на нужную высоту.

В случае если площадь газона позволяет, для удобства производства работ, пользуйтесь пред-

ложенной схемой (Рис. 17). При совершении поворота или разворота – отпустите скобу включения привода движения и произведите маневр в ручном режиме, таким образом колеса не будут повреждать дерн газона.

При кошении на склонах производите движение только параллельно к поверхности склона (Рис. 17). Запрещается перемещаться вверх и вниз по склону.



Рис. 17

ВНИМАНИЕ!

ЗАПРЕЩЕНО использование газонокосилки на уклоне более 15°. При работе под наклоном возможно «масляное голодание» и повреждение деталей двигателя, данный тип повреждений не является гарантийным случаем.

По окончании работ всегда производите очистку газонокосилки, особое внимание уделите внутренней поверхности деки и травосборнику, что значительно продлит срок эксплуатации изделия. На моделях с коннектором для подключения водопроводного шланга очистку производите в следующем порядке (Рис. 18).

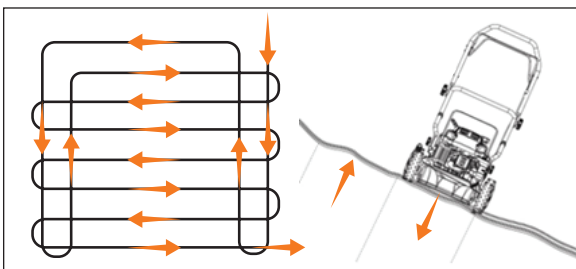
- Установите газонокосилку на ровную твердую поверхность, отсоедините травосборник, желоб бокового выброса и установите мульчирующую насадку.
- Подсоедините садовый шланг с подачей воды в специальный коннектор, расположенный на верхней стороне корпуса газонокосилки.
- Откройте кран подачи воды и заведите двигатель, дайте поработать газонокосилке на полных оборотах 3-5 мин.
- Заглушите двигатель газонокосилки, закройте воду и отсоедините шланг.
- В случае необходимости повторите процедуру.
- Протрите корпус с внешней и внутренней стороны чистой тканью до сухого состояния и смажьте внутреннюю поверхность корпуса моторным маслом или силиконовым спреем.



Рис. 18

Для удобства хранения, на моделях с вертикальным хранением возможно сложить рукоятки управления, вытянув стопор регулировки положения и установив их в положение хранения (Рис. 19).

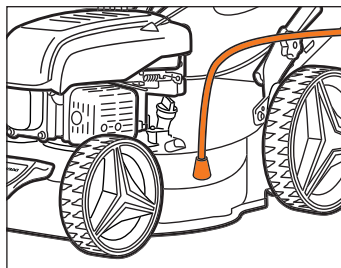

Рис. 19

ТЕХНИЧЕСКОЕ ОБСЛУЖИВАНИЕ

ВНИМАНИЕ!

Не проводите работы по обслуживанию, не описанные в данном Руководстве. В случае необходимости обращайтесь в авторизованный сервисный центр. Не соблюдение данного требования может привести к получению серьезных физических травм и выходу изделия из строя.

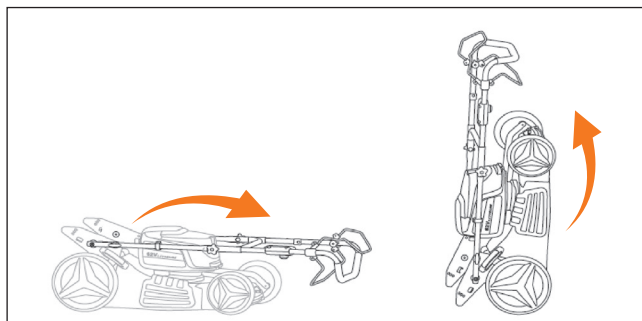
Своевременное техническое обслуживание является обязательным условием для продолжительной работы газонокосилки. Всегда используйте только оригинальные запасные части и рекомендованные смазочные материалы и топливо. Использование неоригинальных запасных частей может привести к прекращению действия гарантийных обязательств изготовителя.

ВНИМАНИЕ!

Перед началом технического обслуживания заглушите двигатель, установите газонокосилку на ровной твердой поверхности и отсоедините высоковольтный колпачок со свечи зажигания.

ЗАМЕНА МАСЛА В ДВИГАТЕЛЕ

Для замены используйте моторное масло для четырехтактных двигателей класса **API SG.SF/CC.CD SAE30, SAE40.**

Рекомендованный тип масла **DAEWOO:**

ECOLOGIC DWO 400 SAE 30

ECOLOGIC DWO 600 API SJ/CF SAE 10W40

Перед заменой масла дайте двигателю поработать некоторое время и постарайтесь максимально выработать топливо, горячее масло сливается быстро и полностью.

- Подготовьте подходящую емкость для сбора масла, затем отверните крышку/ щуп маслоналивной горловины.

ВНИМАНИЕ!

Никогда не выкручивайте пробку маслоналивной горловины при работающем двигателе, возможно повреждение изделия и снятие его с гарантийного обслуживания.

- Используйте технический шприц, при его наличии, для удаления масла из картера двигателя (в комплект поставки не входит) или аккуратно и плавно наклоните газонокосилку (не переворачивайте).

чивать) для слива масла в подготовленную емкость (Рис. 20), дайте отработанному маслу стечь полностью, утилизируйте его способом, который не повредит окружающей среде.

- Установите газонокосилку на горизонтальную твердую поверхность и залейте масло.
- Вставьте щуп, не закручивайте его, достаньте и проверьте уровень масла (Рис. 21). Наливайте масло по верхнюю отметку уровня, но не переливайте.
- Закрепите на место крышку/щуп и надежно зафиксируйте её.
- Избегайте превышения уровня масла в двигателе. При проверке уровня не закручивайте крышку с щупом.



Рис. 20



Рис. 21

ВНИМАНИЕ!

Проверяйте уровень масла перед каждым проведением работ. Работа устройства с пониженным или завышенным уровнем масла в двигателе может привести к его повреждению, данный тип повреждений не является гарантийным случаем.

ВОЗДУШНЫЙ ФИЛЬТР

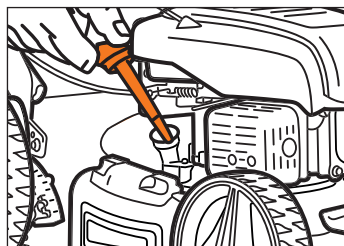
Двигатель оснащен воздушным фильтром с поролоновым или бумажным элементом. Для его оптимальной работы необходимо регулярно производить очистку или замену воздушного фильтра. Делайте это чаще, если газонокосилка используется в пыльных условиях.

ВНИМАНИЕ!

Запрещено использовать для очистки фильтра бензин или растворители. Это может привести к возникновению пожара или взрыва.

Порядок обслуживания (Рис. 22):

- Протрите чистой тканью наружную крышку воздушного фильтра, отожмите фиксаторы и снимите её. Будьте внимательны, не допускайте проникновения мусора и грязи в корпус воздуховода.
- Для моделей, оснащенных двигателями с воздушным фильтром губчатого типа:
 - Достаньте и вымойте губчатый элемент в тёплой мыльной воде.
 - Отожмите воду и дайте губчатому фильтру просохнуть.
 - Обмокните губчатый фильтр в моторное масло и отожмите излишки, не скручивая его.
- Для моделей, оснащенных двигателями с воздушным фильтром бумажного типа. Данный тип воздушного фильтра при засорении подлежит замене.
- Протрите чистой тканью полость внутри пустого корпуса воздушного фильтра.
- Установите фильтрующий элемент на место и закройте крышкой.

ВНИМАНИЕ!

Не используйте для очистки фильтра сжатый воздух. Возможно повреждение фильтрующего элемента.



Рис. 22

ВНИМАНИЕ!

Никогда не запускайте двигатель без воздушного фильтра, это может привести к серьезным повреждениям двигателя, которые не покрываются гарантией изготовителя.

РЕЖУЩИЙ НОЖ

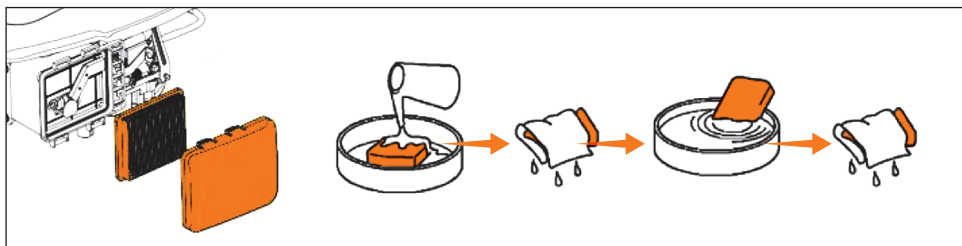
В период использования газонокосилки режущий нож изнашивается и теряет первоначальную остроту. Эффективность скашивания уменьшается, и нож требует замены или заточки. Используйте только оригинальные ножи, рекомендованные изготовителем. Заточку ножей производите в авторизованных сервисных центрах. Не производите заточку самостоятельно, возможна разбалансировка ножа и увеличение вибрации. При смене ножа используйте средства защиты рук.

- Для замены ножа (Рис. 23) слейте топливо и масло из газонокосилки и плавно поставьте ее на задние колеса переведя ее в вертикальное положение.
- Удерживайте нож рукой, с помощью гаечного ключа открутите болт крепления ножа и снимите его.
- Установите новый нож в обратной последовательности. При установке обратите внимание на верное направление вращения ножа.
- Затяните болт моментом затяжки 45-55 Н·м. Проверьте надежность соединения.
- После установки ножа, заправьте двигатель маслом и топливом и запустите его, дайте ему поработать 1-2 минуты без нагрузки для проверки правильности установки. При возникновении повышенной вибрации немедленно остановите устройство и обратитесь в авторизованный сервисный центр.



Рис. 23

ВНИМАНИЕ!

Производитель не несет ответственности за возможные повреждения, вызванные нарушением балансировки ножа. Категорически запрещается использовать изделие с погнутым, тупым или имеющим повреждения режущим ножом.

СВЕЧА ЗАЖИГАНИЯ

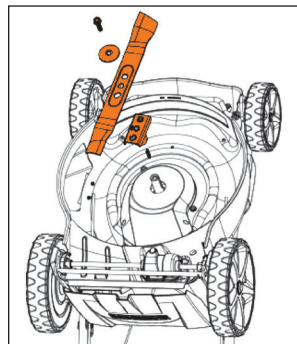
Производите своевременную проверку или замену свечи зажигания (Рис. 24). Используйте только рекомендуемые свечи, обеспечивающие оптимальный тепловой режим работы для нормальных рабочих температур двигателя (**K6RTC, F6RTC, BPR6ES**).

- Отсоедините высоковольтный колпачок **1** свечи зажигания **1** и удалите грязь вокруг свечи.
- Выверните свечу при помощи свечного ключа.
- Проверьте свечу зажигания. Замените её, если она повреждена, если уплотнительная шайба в плохом состоянии или изношен электрод **3**.
- Измерьте зазор между электродами свечи при помощи плоского щупа. При необходимости откорректируйте зазор, осторожно подгибая боковой электрод. Зазор должен быть в пределах 0,7-0,8 мм.
- Аккуратно установите свечу зажигания на место, закручивая вручную, для исключения закручивания наперекос. После того, как свеча посажена на место, затяните её свечным ключом до сжатия уплотнительной шайбы.
- Установите на место высоковольтный колпачок.



Рис. 24

ВНИМАНИЕ!

Несоответствующая свеча зажигания может стать причиной повреждения двигателя. Неплотно установленная на место свеча зажигания может привести к перегреву двигателя и его повреждению. Чрезмерная затяжка свечи зажигания может привести к повреждению резьбы в корпусе головки цилиндра.

РЕГЛАМЕНТ ТЕХНИЧЕСКОГО ОБСЛУЖИВАНИЯ

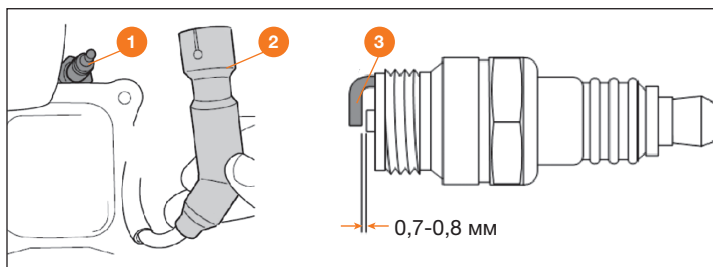
ПЕРИОДИЧНОСТЬ ТЕХНИЧЕСКОГО ОБСЛУЖИВАНИЯ (временной интервал или часы работы, в зависимости от того, что наступит раньше)	Действия	При каждом использовании	По окончании первого месяца или через первые 20 часов работы	Каждые 3 месяца или 50 часов работы	Каждый 6 месяцев или 100 часов работы	Каждый год или 300 часов работы
Моторное масло	Проверка уровня	X				
	Замена		X	X**		
Воздушный фильтр	Проверка (осмотр)	X				
	Очистка			X**		
	Замена			X***		X
Свеча зажигания	Проверка-регулировка			X		
	Замена				X	
Обороты двигателя*	Проверка-регулировка				X	
Тепловые зазоры клапанов*	Проверка-регулировка					X
Камера сгорания*	Очистка					X
Топливный бак	Очистка					X
Топливопровод	Проверка (осмотр)	X				
	Замена*					X
Ремень привода хода	Проверка (осмотр)		X			
	Замена*					X
Ролик натяжения ремня	Проверка (осмотр)		X			
Привод самохода	Проверка (осмотр)	X				
	Смазать*					X
Тросы	Проверка	X				
	Регулировка		X		X	
Подшипники колес	Проверка-смазка*				X	
Оси привода	Проверка-смазка*				X	
Режущее оборудование	Проверка (осмотр)	X				
	Заточка*				X	

* Рекомендуется обращаться в авторизованный сервисный центр **DAEWOO**.

** **ВНИМАНИЕ!!!** Интервалы между проверками и техническим обслуживанием сокращаются при эксплуатации в условиях повышенной запыленности. Несоблюдение периодичности технического обслуживания может привести к поломке двигателя, что не будет являться гарантийным случаем.

*** Для моделей, оснащенных двигателями с воздушным фильтром бумажного типа - воздушный фильтр подлежит замене.

УСТРАНЕНИЕ НЕИСПРАВНОСТЕЙ

ВНИМАНИЕ!

Операции по устранению неисправностей, за исключением перечисленных в настоящем Руководстве по эксплуатации должны выполняться в авторизованных сервисных центрах DAEWOO.

Неисправность	Возможные причины	Способы устранения
Двигатель не запускается	A) Скоба включения зажигания не прижата к рукоятке B) Поплавковая камера карбюратора не заполнена топливом C) Открыт рычаг воздушной заслонки D) Топливный бак пуст E) Свеча зажигания неисправна F) Колпачок свечи зажигания не плотно установлен	A) Прижмите скобу включения зажигания к рукоятке B) Прочкайте несколько раз ручной топливный насос (праймер), для моделей с праймером C) Закройте воздушную заслонку, для моделей с воздушной заслонкой D) Наполните топливный бак топливом E) Замените свечу зажигания F) Установите плотно колпачок на свечу зажигания
Пуск двигателя затруднен или двигатель не развивает полную мощность	A) Загрязнен топливный бак B) Воздушный фильтр загрязнен C) Вода в топливном баке и карбюраторе D) Расстояние между электродами свечи зажигания не верное	A) Произведите очистку топливного бака B) Очистите воздушный фильтр C) Замените топливо в баке, выверните свечу и прочкайте топливо несколько раз ручным стартером D) Отрегулируйте зазор свечи зажигания
Двигатель перегревается	A) Воздушный фильтр загрязнен B) Загрязнены вентиляционные отверстия	A) Очистите воздушный фильтр B) Очистите вентиляционные отверстия ребер цилиндра и крышки двигателя
Двигатель работает, газонокосилка не двигается, нож не вращается	A) Воздушный фильтр заблокирован B) Дефект привода	A) Очистите или замените воздушный фильтр B) Обратитесь в сервисный центр
Повышенная вибрация, шум	A) Ослаблены сборочные соединения B) Поврежден режущий нож	A) Произведите затяжку сборочных соединений B) Замените режущий нож

ХРАНЕНИЕ И ТРАНСПОРТИРОВКА

ХРАНЕНИЕ

Оборудование необходимо хранить в закрытых или других помещениях с естественной вентиляцией без искусственно регулируемых климатических условий, где колебания температуры и влажности воздуха существенно меньше, чем на открытом пространстве, расположенные в макроклиматических районах с умеренным и холодным климатом. Не допускается в процессе хранения переворачивать изделие, хранить в одном помещении с химически активными веществами. При длительном хранении необходимо произвести консервацию:

- Проведите очистку внутренней поверхности корпуса.
- Слейте бензин из топливного бака, удалите топливо из поплавковой камеры карбюратора заведите газонокосилку и выработайте топливо из карбюратора;
- Промойте и протрите насухо все окрашенные поверхности. Неокрашенные металлические поверхности обработайте моторным маслом;
- Выкрутите свечу зажигания и налейте 5-10 мл. масла для двухтактных двигателей в цилиндр. Проверните стартер несколько раз, чтобы масло распределилось по внутренней поверхности цилиндра;

- Потяните рукоятку стартера до появления сопротивления. При этом клапаны закроются, что защитит двигатель от внутренней коррозии;
- Установите свечу зажигания на место, не присоединяйте высоковольтный колпачок.
- Замените или промойте воздушный фильтр.
- Перед хранением аккумулятора должен быть полностью заряжен. Храните аккумулятор в заряженном состоянии в сухом месте при температуре воздуха от +5 до +30 градусов. Не допускайте хранения в сырых или неотопливаемых помещениях.
- В течение всего периода хранения нужно регулярно заряжать аккумулятор с помощью сетевого адаптера (каждые 3 месяца). Храните сетевой адаптер в сухом месте.

ТРАНСПОРТИРОВКА

Слейте топливо и моторное масло перед транспортировкой. Допускается транспортировать продукцию любым видом закрытого транспорта в упаковке производителя или без нее, с сохранением изделия от механических повреждений, атмосферных осадков, воздействия химически-активных веществ и обязательным соблюдением мер предосторожности при перевозке хрупких грузов.

При проведении разгрузочно-погрузочных работ не допускается использование любого вида техники, работающей по принципу зажима упаковки.

Для перемещения изделия по территории рабочей зоны используйте рукоятку.

Не допускается в процессе транспортировки переворачивать изделие, транспортировать совместно с химически активными веществами.

СРОК СЛУЖБЫ И УТИЛИЗАЦИЯ УСТРОЙСТВА

СРОК СЛУЖБЫ

При выполнении требований Руководства по эксплуатации срок службы изделия составляет **5 лет** с даты продажи. Если дата продажи не указана, срок службы исчисляется с даты выпуска.

КРИТЕРИИ ПРЕДЕЛЬНОГО СОСТОЯНИЯ

Критериями предельного состояния изделия являются состояния, при которых его дальнейшая эксплуатация недопустима или экономически нецелесообразна. Например, чрезмерный износ, коррозия, деформация, старение или разрушение узлов и деталей или их совокупность при невозможности их устранения в условиях авторизованных сервисных центров оригинальными деталями, или экономическая нецелесообразность проведения ремонта.

УТИЛИЗАЦИЯ УСТРОЙСТВА



- Данное устройство и комплектующие узлы изготовлены из безопасных для окружающей среды и здоровья человека материалов и веществ. Тем не менее, для предотвращения негативного воздействия на окружающую среду, по окончании использования устройства, либо по истечению срока его службы, или его непригодности к дальнейшей эксплуатации, устройство подлежит сдаче в приемные пункты по переработке металлолома и пластмасс.
- Утилизация устройства и комплектующих узлов заключается в его полной разборке и последующей сортировке по видам материалов и веществ, для последующей переплавки или использования для вторичной переработки.
- По истечению срока службы, устройство должно быть утилизировано в соответствии с нормами, правилами и способами, действующими в месте утилизации бытовых приборов.
- Утилизация устройства должна быть произведена без нанесения экологического ущерба окружающей среде, в соответствии с нормами и правилами, действующими на территории Таможенного союза.
- Технические жидкости (топливо, масло) необходимо утилизировать отдельно, в соответствии с нормами утилизации отработанных нефтепродуктов, действующими в месте утилизации.
- Не выливайте отработанное масло в канализацию или на землю. Отработанное масло должно сливаться в специальные емкости и отправляться в пункты сбора и переработки отработанных масел.

ГАРАНТИЙНЫЕ ОБЯЗАТЕЛЬСТВА

Основной гарантийный срок на изделие составляет 12 месяцев со дня продажи. В течение гарантийного срока устраняются бесплатно неисправности, возникшие из-за применения некачественного материала при производстве и дефекты сборки, допущенные по вине производителя. Гарантия вступает в силу только при правильном заполнении Гарантийного талона. Изделие принимается в ремонт в чистом виде и полной комплектности.

ДОПОЛНИТЕЛЬНАЯ ГАРАНТИЯ XXL

Производитель предоставляет Дополнительную гарантию - **24 месяца** на изделие с даты окончания основного гарантийного срока.

Программа гарантии **DAEWOO XXL** позволяет расширить срок бесплатного гарантийного обслуживания при соблюдении следующих условий:



1 Убедитесь, что продавец заполнил гарантийный талон и указал дату продажи



2 Не позднее 30 дней с момента покупки зайдите на официальный сайт DAEWOO Power Products



3 Заполните простую форму и активируйте серийный номер изделия



4 Получите Сертификат на расширенное гарантийное обслуживание DAEWOO XXL на свой электронный адрес



5 Регулярно проходите техническое обслуживание в любом авторизованном сервисном центре*



6 Соблюдайте все требования и рекомендации по эксплуатации изделия, указанных в Руководстве пользователя

*при прохождении планового технического обслуживания (далее «ТО») в авторизованном сервисном центре необходимо получить соответствующую отметку в гарантийном талоне. График ТО и перечень работ указаны в Руководстве пользователя каждого Изделия, а также на веб-сайте в сети Интернет по адресу: www.daewoo-power.ru

При невыполнении любого из выше указанных требований считается, что Дополнительная гарантия не установлена. Дополнительная гарантия не распространяется на отдельные детали, комплектующие, расходные материалы, дефекты и случаи, на которые не установлен основной гарантийный период.

УСЛОВИЯ ПРЕДОСТАВЛЕНИЯ ГАРАНТИИ

Гарантийные обязательства распространяются только на производственные дефекты. Большинство изделий требуют определенного ухода и регулярного ТО. Порядок прохождения ТО указан в руководстве по эксплуатации для каждого изделия. ТО должно проводиться только специалистами авторизованных сервисных центров с соответствующей отметкой в гарантийном талоне. В случае не своевременного выполнения ТО, если это явилось причиной возникновения неисправностей (дефектов) каких-либо узлов и агрегатов изделия, покупатель полностью теряет право на дополнительную гарантию.

ТО продукции не является гарантийным обязательством изготовителя (продавца) и оплачивается потребителем по расценкам авторизованного сервисного центра.

На все изделия установлен ограниченный срок службы, указанный в руководстве по эксплуатации каждого изделия. По истечении установленного срока службы изготовитель не несет ответственности за безопасное использование изделия.

Информация о технически сложных товарах. Пункт 3 Перечня технических сложных товаров, утвержденного Постановлением Правительства РФ от 10.11.2011 г. №924 включает тракторы, мотоблоки, мотокультиваторы, машины и оборудование для сельского хозяйства с двигателем внутреннего сгорания (с электродвигателем). Согласно разъяснению Минпромторга России (письмо от 10.04.2012 г. № 08-693), к указанным машинам и оборудованию относятся: мотококосы, триммеры, кусторезы, газонокосилки, косилки для высокой травы, генераторы (бензиновые и дизельные), мотопомпы, электронасосы, бензопилы и электропилы, мойки высокого давления, дизельные (электрические и газовые) нагреватели, снегоочистители роторные, малогабаритные машины для уборки снега.

В случае несвоевременного извещения о выявленных неисправностях, продавец, импортер или уполномоченная организация вправе отказаться полностью или частично от удовлетворения предъявляемых претензий (ст. 483 ГК РФ).

Гарантия исключает действия обстоятельств непреодолимой силы, находящиеся вне контроля производителя.

Заводской брак определяется экспертной комиссией авторизованного сервисного центра.

ГАРАНТИЯ НЕ РАСПРОСТРАНЯЕТСЯ

- На механические повреждения (трещины, сколы и т.д.) и повреждения, вызванные воздействием агрессивных сред, загрязнением, попаданием инородных предметов внутрь изделия и вентиляционные решетки, а также на повреждения, наступившие вследствие неправильного хранения (коррозия металлических частей);
- На неисправности, вызванные засорением топливной или охлаждающей систем;
- На неисправности, возникшие вследствие перегрузки изделия или неправильной эксплуатации, применения изделия не по назначению, а также при нестабильности параметров электросети, превышающих нормы, установленные ГОСТ Р 54149-2010. Безусловными признаками перегрузки изделия являются оплавление или изменение цвета деталей вследствие воздействия высокой температуры, одновременный выход из строя двух и более узлов, задиры на поверхностях цилиндра или поршня, разрушение поршневых колец, шатунных вкладышей. Также гарантийные обязательства не распространяются на выход из строя автоматического регулятора напряжения электрогенераторов вследствие неправильной эксплуатации;
- На быстроизнашиваемые части (угольные щетки, ремни, резиновые уплотнители, сальники, амортизаторы, пружины сцепления, свечи зажигания, глушители, форсунки, шкивы, направляющие ролики, тросы, ручные стартеры, зажимные патроны, цанги, съемные аккумуляторы, фильтрующие элементы, смазку, сменные приспособления, оснастку, ножи, буры и т.п.) и предохранительные элементы (плавкие предохранители, срезные болты, латунные шестерни, торсионные пружины, демпферные валы и т.п.);
- На профилактику, обслуживание изделия (чистка, промывка, смазка и т.п.), установку и настройку изделия;
- На электрические кабели с механическими и термическими повреждениями;
- На изделие, вскрывавшееся или отремонтированное вне авторизованного сервисного центра. Признаками вскрытия изделия вне авторизованного сервисного центра являются, в том числе заломы шлицевых частей крепежных элементов;
- В случае эксплуатации изделия с признаками неисправности (повышенный шум, вибрация, потеря мощности, снижение оборотов, запах гари);
- На неисправности, возникшие при использовании изделия для нужд, связанных с осуществлением предпринимательской деятельности, сдачи в аренду, эксплуатацией более 50 ч/мес;
- В случае естественного износа изделия, износа трущихся частей (выработка ресурса);
- В случае, если гарантийный талон не заполнен или отсутствует печать (штамп) Продавца;
- При отсутствии подписи владельца на гарантийном талоне.

Телефон службы технической поддержки DAEWOO 8-800-301-10-12

www.daewoo-power.ru

Handwriting practice area consisting of 20 horizontal dotted lines.

Power your skills



DAEWOO
POWER PRODUCTS

2

Manufactured under license of **DAEWOO** International Corporation, Korea

WWW.DAEWOO-POWER.RU